

vilmers.com

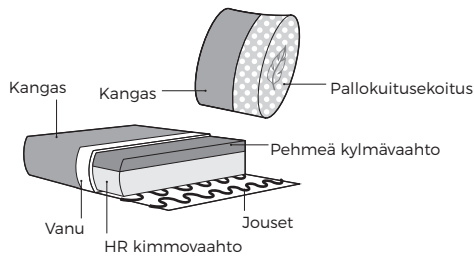

\* Irrotettavat päälliset.

## Selkä- ja istuintyynyjen rakenne



## 1. Valitse päällinen

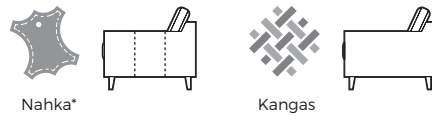

\* Nahkasohvien päällisissä on enemmän tikkauksia kuin kangas versioissa.

## 2. Valitse käsinoja

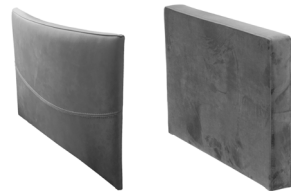

**Fancy**  
L 14 x S 90 x K 52

**Maison**  
L 10 x S 90 x K 52

## 3. Jalkojen värit



\*Jalan kiinnitys ei ole yhteensopiva muiden jalkamallien kanssa.

## TÄRKEÄ:

Verhoillut tuotteet valmistetaan käsityönä, joten mitat voivat vaihdella +/- 5 cm.

## Yksittäinen osa

Mittakaava 1:100

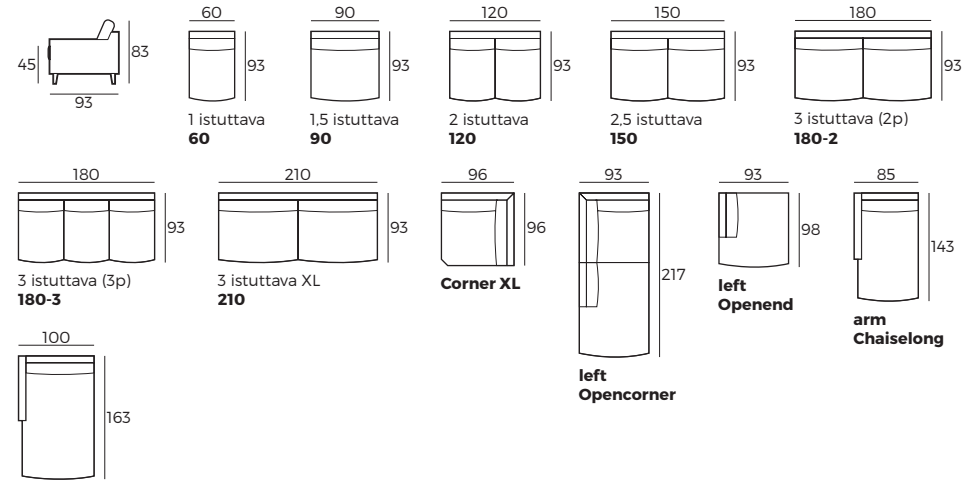

arm Chaiselong XL

## Kokonaisuus

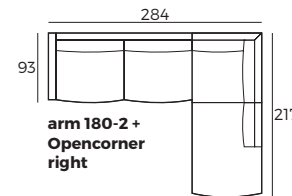
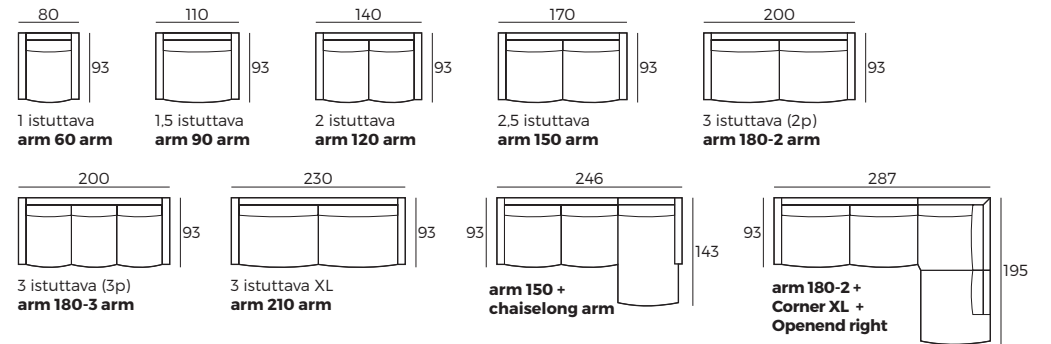

## Lisävarusteet

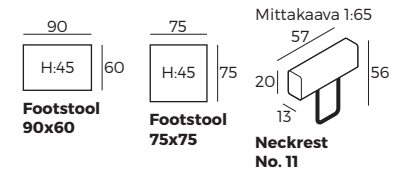

Mittakaava 1:65